

1.968

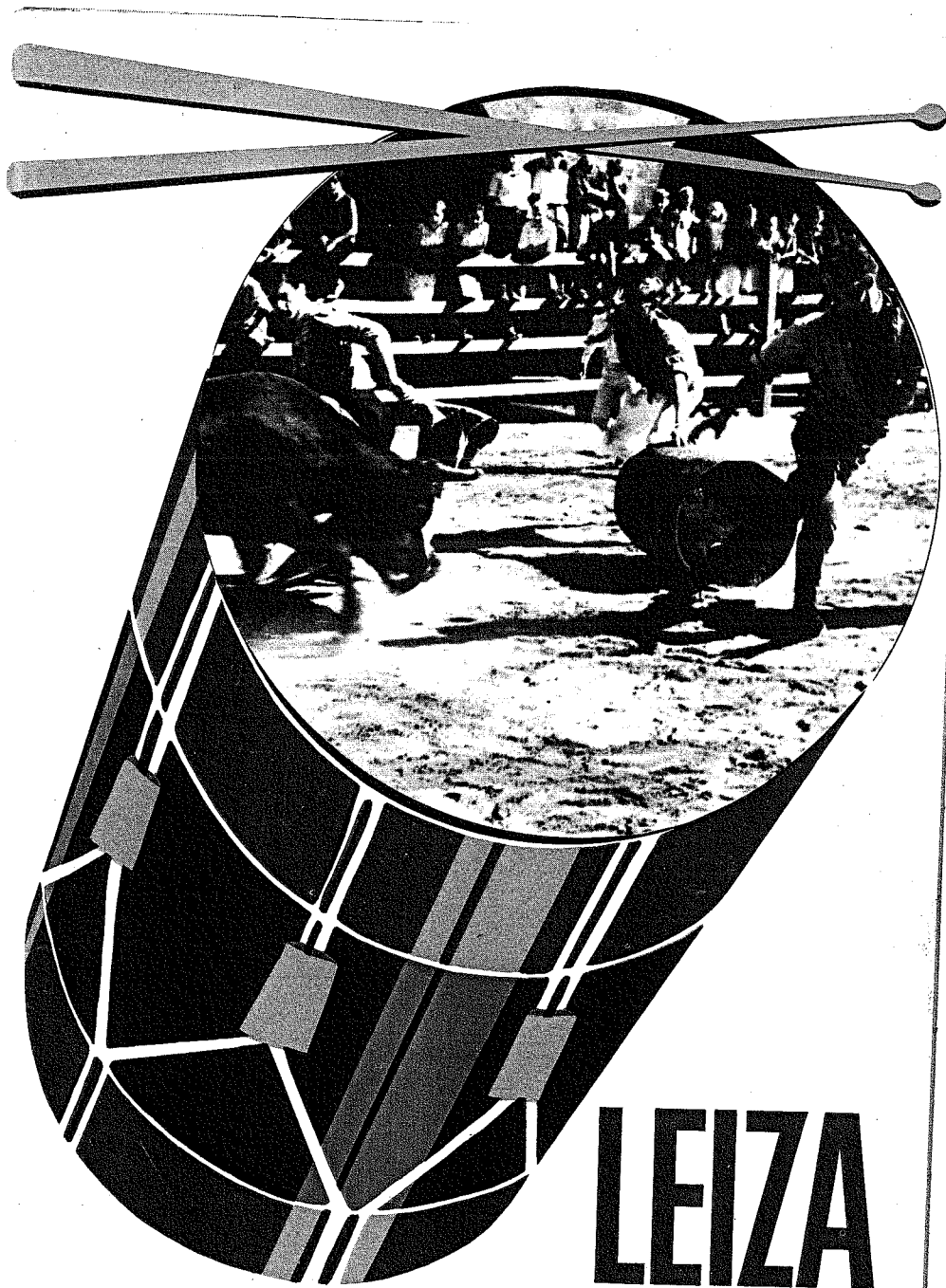

LEIZA

FIESTAS DE SAN TIBURCIO

1968

Papelera de Leiza, S.A.

LEIZA (NAVARRA)
Teléfs. 25 - 26

La nueva planta española de recubrimientos de papel, a la altura de las más modernas de Europa.

FABRICACIÓN DE PAPELES, CARTULINAS Y CARTONCILLOS

ESTUCADOS

Limoges - Printover - Minor

MARTELÉ - MARTELKOTE

PLASTIFICADOS

METALIZADOS

CONTRACOLADOS

HELIOGRÁFICOS

LAVABLES



MADRID - BARCELONA - VALENCIA - BILBAO - ZARAGOZA - BURGOS
PALMA DE MALLORCA - LAS PALMAS DE GRAN CANARIA - REUS - MANRESA



Saludo

Eres tú, San Tiburcio de la villa su Patrón en las fiestas y bullicio llevarás siempre el timón.

Con este pequeño verso iniciaremos hoy nuestro saludo festivo.

San Tiburcio, nuestro invicto patrón, recibirá una vez más el entrañable amor de todos los leizatarrias.

Será, ni más ni menos, una acción de gracias por las venturas y felicidades que nos ha deparado a lo largo de un año apretado de novedades.

Si bajo su patrocinio hemos ido en auge en el campo y en la industria, justo es, ahora que llega su festividad, rendir vuestras rodillas con una ofrenda generosa.

Será muy en breve cuando el ensordecedor ruido de los cohetes y el repicar de vuestras campanas, marquen el prólogo de vuestras fiestas.

Desde estas páginas saludamos muy cordialmente a todos los leizatarrias, de una forma especial a los que por azares de la vida estarán lejos de su villa natal.

Saludo afectuoso y cordial bienvenida para cuantos forasteros han de honrarnos con su presencia.

Y por último, el más entrañable para nuestra juventud. Vosotros que siempre habéis sembrado la alegría por calles y plazas, sabréis hacerlo un año más con señorial hidalguía.

Aquí está vuestro programa. Terminamos con nuestro lema de siempre...

¡¡FELICES FIESTAS!!

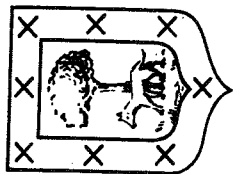

PROGRAMA

de los FESTEJOS ORGANIZADOS
por el AYUNTAMIENTO DE LA MUY
NOBLE Y MUY LEAL VILLA DE
LEIZA, en colaboración con el CLUB
DEPORTIVO «AURRERA» en honor
de su Patrono

SAN TIBURCIO

que tendrán lugar durante los días
10 al 14 de agosto de 1968.



PATXI ASTIBIA, Campeón Nacional de AIZKOLARIS de 1968

A G O S T O
Día 10
S A B A D O

A las siete de la tarde.—El disparo del Cohete desde el Balcón de la Casa Consistorial y repique de campanas anunciará al vecindario, el comienzo de las Fiestas Patronales.

Acto seguido, la Banda de Chistularis y la Banda de Música de Villa, al son de alegres pasacalles, recorrerán las calles de la cabezudos.

A las 11 de la noche.—Música bailable en la Plaza.

A G O S T O
Día 11
D O M I N G O

San Tiburcio

A las siete de la mañana.—Diana por los Chistularis de la Villa

A las ocho.—Diana por la Banda de Música.

A las nueve.—Primer concierto y capea de un embolado.

A las diez y cuarto.—La Corporación Municipal, con su Bandera, Banda de Música y Grupos de Espata-danzaris, juntamente con las Autoridades de la Villa, se trasladará desde la Casa Consistorial a la Iglesia Parroquial, para asistir a la Solemne Misa MAYOR, que se celebrará en Honor del SANTO PATRONO.

A continuación, recepción en la Casa Consistorial.

A las doce.—Selecto Concierto por la Banda de Música.

A las 12'30.—Los Grupos de Espata-danzaris de la Villa, realizarán una exhibición de sus Danzas.

A continuación.— GRAN APUESTA DE HACHAS, entre
ASTIBIA HERMANOS
contra

ARRIVA Y USATEGUIETA

a cortar 16 troncos de 54 pulgadas (medias cana), a libre relevo.

A las cinco de la tarde.—PRIMER FESTIVAL TAURINO, con Capea de embolados, de la acreditada Ganadería de Don César Moreno de Pamplona, actuando de Director de lidia el famoso novillero, FELIX SANTAMARIA «Rubito de Viana».

A las seis y media.—GRAN PARTIDO DE PELOTA A MANO, entre
BENGOECHEA Y SALAVERRIA II
contra

MARIANO RETEGUI (Leiza) y JULIO RETEGUI (Erasun)

A continuación.—Música bailable en la Plaza.

A las 11 de la noche.—Selecto Programa bailable, hasta la una y media.

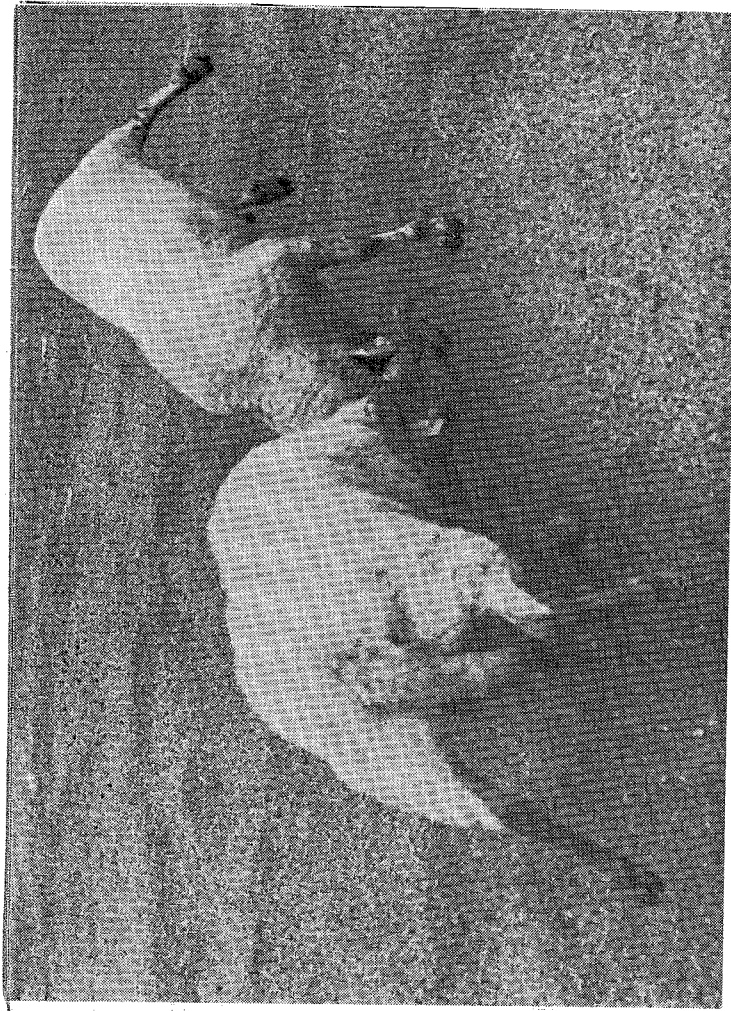

A G O S T O
Día 12
L U N E S

A las ocho de la mañana.—Diana por la Banda.

A las 9'30.—Segundo encierro y embolados.

A las 11.—En el anillo de la Plaza del Ayuntamiento, GRAN PRUEBA DE KORRIKALARIS, entre

PEDRO MORRAS y PEDRO RAZQUIN
contra

AGUSTIN ZABALETA y ANTONIO ALDUNCIN

A las 12'30.—GRAN PARTIDO DE PELOTA A MANO, entre
NAGORE y CHICHAN
contra

SALAVERRIA I y OREJA

A las 5 de la tarde.—SEGUNDO FESTIVAL TAURINO.

A las 6 y media.—EL TRADICIONAL,
INGURUTXO DE LEIZA,

por el Grupo de Bailes de la localidad, y a continuación bailables.

A las 11 de la noche.—PROGRAMA BAILABLE.

A G O S T O
Día 13
M A R T E S

- A las ocho.—Diana por la Banda.
- A las 9.30.—Tercer encierro y embolados.
- A las 12.—Partido de Pelota a mano, entre

SALAVERRIA HERMANOS
contra

RETEGUI (Leiza) y RETEGUI (Erasun)

A las cinco de la tarde.—TERCER FESTIVAL TAURINO.

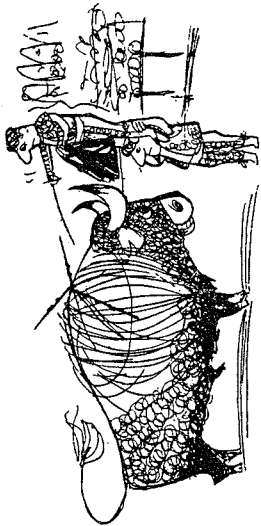

A continuación, tarde y noche. Músicaailable.

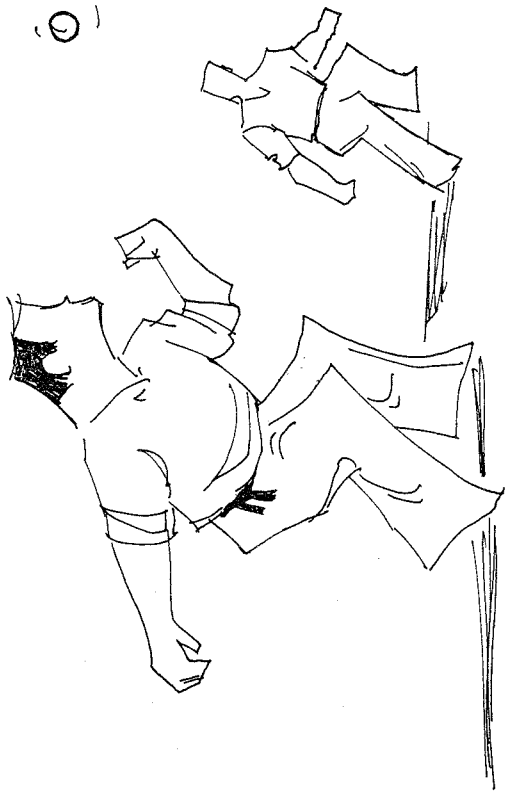
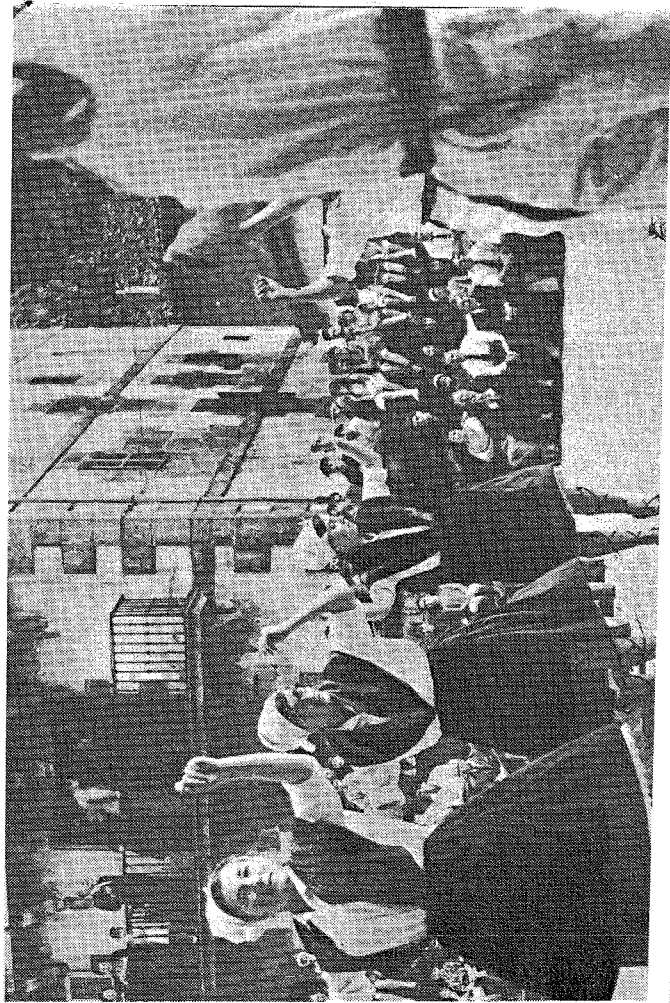

DIA DE LOS CASADOS
Y DEL CLUB

A G O S T O
Día 14
M I E R C O L E S

- A las ocho.—Diana por la Banda.
- A las 9'30.—Ultimo encierro y embolados.
- A las 11'30.—Juegos populares infantiles, en la Plaza.
- A las 12'30.—Gran partido de pelota, entre los destacados pelotaris,

SALAVERRIA HERMANOS
contra

EZPONDA e IRIARTE

A las 2 de la tarde.—Fraternal almuerzo de los Socios y simpatizantes del CLUB DEPORTIVO AURRERA, amenizado por la Banda de Música.

A las cinco de la tarde.—ULTIMO FESTIVAL TAURINO.

A las seis.—El **INGURUTXO DE LOS CASADOS** y a continuación programaailable.

Leiza, agosto de 1968

LA COMISION

Sucedió en un año

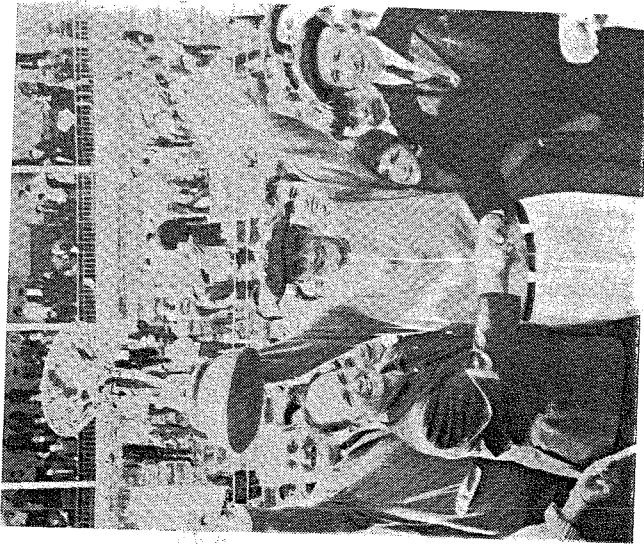

Patxi Astibia en una apuesta contra los hermanos Arriá, sufre lesiones cortantes en la mano derecha, que le tienen alejado de su deporte favorito cerca de cuatro meses.

Apuesta memorable en los anales de la aizkora entre Astibia y Latasa. Troncos de 108 pulgadas. Vence ampliamente Astibia y bate el récord establecido en el año 1903 por Achumberra en 76 minutos y 16 segundos, estableciendo un tiempo inmejorable de 61 minutos y 13 segundos. Campeonato de España de aizkolaris en San Sebastián. Nuevamente demuestra Patxi Astibia su gran momento y se proclama brillantemente CAMPEON DE ESPAÑA, con notable ventaja sobre los mejores aizkolaris de la competición.

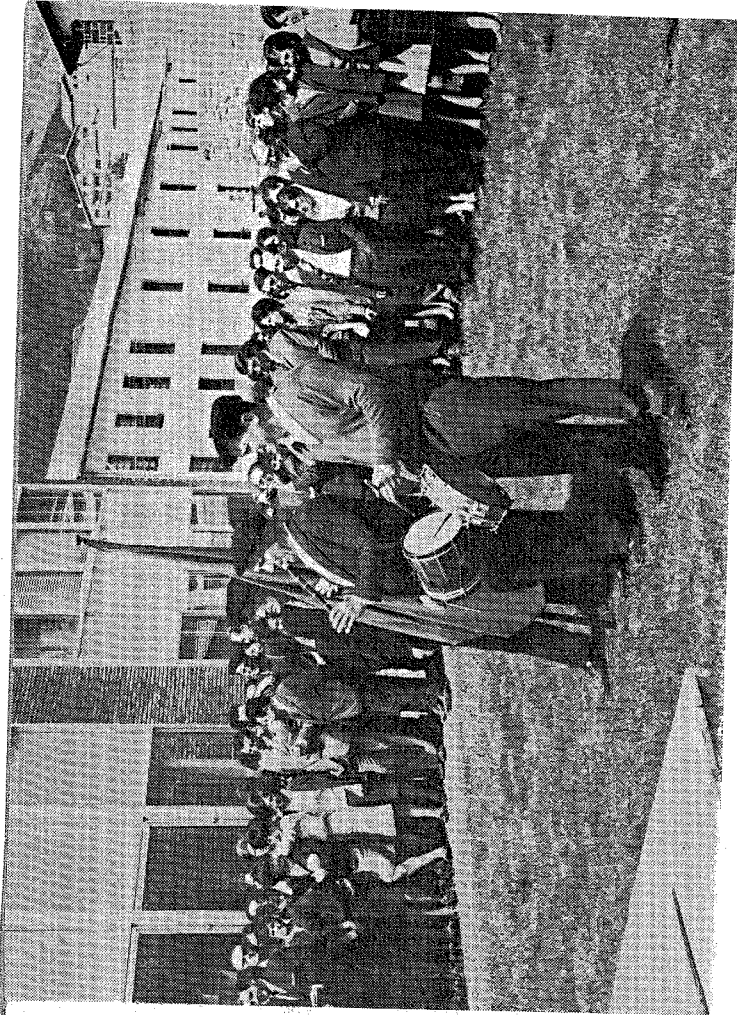
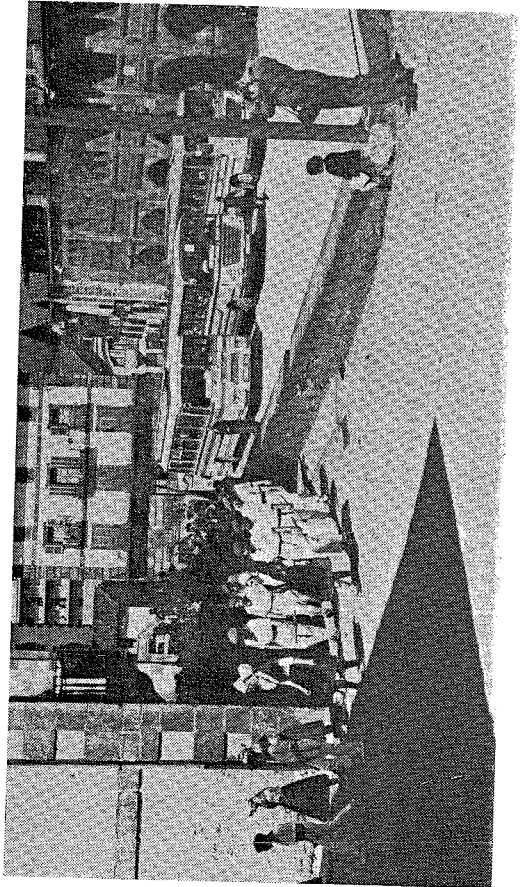

Una avioneta comercial se estrella en las proximidades del Caserío Michelauendi con un balance trágico ya que mueren sus dos tripulantes.

Se celebra en Tolosa el Concurso Internacional para la elección de Miss Papel, patrocinado por Colowal. Constituyó un clamoroso éxito. Puesta en funcionamiento de la pisci-factoría, prevista para 35.000 kilogramos anuales.

MARZO DE 1968

SARRIO C. A. P. conmemora en Barcelona el XX Aniversario de su fundación, acto al que asiste una muy numerosa representación de Papelera de Leiza y Eurokote.

Don Lorenzo Marco Sarrío recibe de manos del Excmo. Sr. Gobernador Civil de Navarra la GRAN CRUZ DE CABALLERO DE LA ORDEN DE CISNEROS, recientemente concedida por el Jefe del Estado. En este mismo acto, en el que estuvieron presentes todas las autoridades provinciales y locales, se hace entrega a PAPELERA DE LEIZA, S. A. del título de «EMPRESA MODELO EN SEGURIDAD SOCIAL», galardón concedido por el Consejo de Administración del I. N. P.

JUNIO DE 1968

COLOWALL celebra en San Sebastián la VI Convención Anual con visita a Leiza de todos los encuadrados en su extensa red comercial.

Con vistas a la concentración escolar, comienza la construcción del edificio destinado a este fin, que además de amplias clases dispondrá de las correspondientes viviendas para ocho maestros. El presupuesto se eleva a doce millones de ptas. Un gran proyecto de urbanización de nuestra Villa se halla sometido a estudio.

CONSTRUCCIONES ESCOLARES

En la actualidad se halla el Ayuntamiento de Leiza, llevando a cabo, la construcción de la ESCUELA COMARCAL DE PRIMERA ENSEÑANZA y VIVIENDAS PARA MAESTROS en esta Villa, (paraje denominado AMAZABAL, y cercanías de la Escuela de Formación Profesional).

La redacción del Proyecto del Edificio, fue llevado a cabo por el competente Arquitecto de Pamplona don Javier Esparza, y una vez completados los trámites administrativos correspondientes, se verificó la Subasta de las Obras, en fecha 28 de diciembre del pasado año 1967, adjudicándose al Contratista de Pamplona, CONSTRUCCIONES CRISTOBAL CIRIA CABALLER.

Comenzadas las obras en el pasado mes de enero, se están llevando a cabo con toda celeridad, habiéndose dado cubierta al Edificio, para fines del pasado mes de mayo. Por lo tanto y al ritmo actual se considera quedará el edificio totalmente terminado, para fines del corriente año 1968.

Consta el mismo, de planta baja, dos plantas de clases y otras dos destinadas a viviendas de maestros.

En la planta baja, se sitúan dos accesos independientes para niños y niñas, que comunican ambos con un local de espera (muy útil para el clima de Leiza, tan lluvioso en todas las Estaciones del año), tres clases de 7'90 x 5'85 y otra de 8'10 x 8'60 metros, todo ello con los aseos correspondientes. Completa dicha planta baja, un amplio comedor de 20'10 x 15'70 metros, el cual se puede transformar en Capilla, al disponer en el fondo de un Altar aislado del local por dos puertas plegables.

En planta 1.^a, se sitúan 6 clases iguales de 7'90 x 5'85 metros, salas de maestros y maestras, dos locales para material escolar y los aseos correspondientes.

En planta 2.^a, se sitúan 4 clases iguales, de 7'90 x 5'85 metros, otras dos mayores de 8'10 x 8'60 metros, locales de Dirección y sala de reuniones o Biblioteca y los aseos.

En las plantas 3.^a y 4.^a, se disponen de 8 viviendas para los señores maestros, (4 en cada planta) que constan cada una de Hall, comedor y cocina, 3 dormitorios con armarios empotrados, baño completo y cuarto trastero.

Este edificio escolar con un coste de 10 millones de pesetas, está siendo realizado con la aportación económica del Ministerio de Educación y Ciencia (Junta Central de Construcciones Escolares), Excm. Diputación Foral de Navarra y Ayuntamiento de Leiza.

A su terminación, será sin duda alguna, uno de los más bellos Edificios escolares de Navarra y en sus amplias Aulas, podrán adquirir profundos conocimientos, los niños y niñas de esta localidad, hasta la edad de 14 años actualmente obligatoria.

Agradecemos desde estas líneas, a los Organismos Estatales y Provinciales antes citados, su valiosa cooperación económica a tan gran Obra, base o cimiento para la formación de los Hombres de Leiza, de las próximas generaciones.

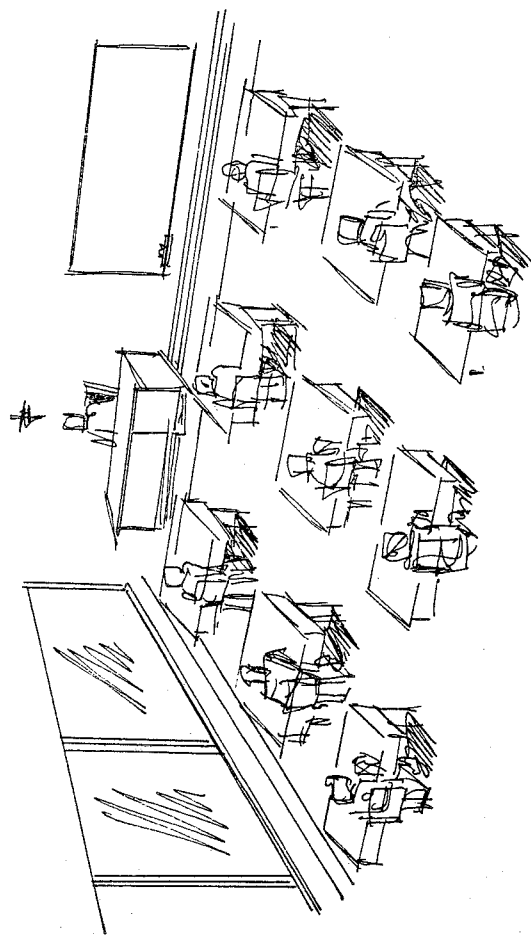

EUROKOTE, S. A.

LEIZA (NAVARRA)

FABRICACIÓN DE PAPELES, CARTULINAS Y CARTONCILLOS

EUROKOTE, el papel o cartoncillo es-
tucado con brillo de espejo, fabricado
por EUROKOTE, S. A., Compañía para
la Explotación Internacional de Papeles
de Alta Especialidad, perteneciente al
Grupo de Empresas Sarrió, C. A. P.,
cuya factoría, ubicada en Leiza (Na-
varra), es una de las pocas existentes
en el mundo y única en España para
la producción de tan bella especialidad.
Esta firma española cuenta con empre-
sas licenciadas en diversos países de
Europa y América.

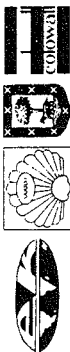

MADRID - BARCELONA - VALENCIA - BILBAO - ZARAGOZA - BURGOS

PALMA DE MALLORCA - LAS PALMAS DE GRAN CANARIA - REUS - MANRESA



El Comercio y la Industria de Leiza, desean a Vds. unas FELICES FIESTAS

<p>VDA. DE MARINO LARREA BOBINAJE Paseo Colón, 35 y 37 Teléf. 18568 - SAN SEBASTIAN</p>	<p>« M A R I S A » PELLUQUERIA DE SEÑORAS Teléfono 212</p>
<p>DOCTOR JOSE MARIA HUETO Médico Titular Teléfono 40</p>	<p>HERMANAS GOMEZ COMERCIO DE TEJIDOS Teléfono 57</p>
<p>MIGUEL HERNANDORENA TRANSPORTES ERASUN</p>	<p>AUTO - SERVICIO « Y O L A » Reparación de turismos Lavado - Engrase - etc.</p>
<p>CONSTRUCCIONES SAGASTIBELZA, S. L. LEIZA (Navarra) Teléf. 99 SAN SEBASTIAN: Avda. Ametzagaña, 24-2.º</p>	<p>MARIA JESUS SAGASTIBELZA SARALEGUI MODISTA</p>
<p>JULIAN PERURENA Fábrica de hachas garantizadas Hachas para competiciones de aizkolariis</p>	<p>HERMANAS MUÑOZ MODISTAS Bordados a máquina</p>
<p>JUAN CRUZ AZPIROZ Muebles - Carpintería Taller Mecánico</p>	<p>DR. JOSE LUIS ESCUBI Especialista del aparato digestivo RAYOS X Bergamín, 15 - Teléfono 212642 PAMPLONA</p> <p>MARTIN LIZARRAGA CARNICERIA Teléfono 230</p>

<p>TOMAS ERVITI Servicio de Taxi Teléfono 23</p>	<p>MODISTA PETRITA GONI Teléfono 50</p>
<p>JOSE MIGUEL ZABALETA CARPINTERIA TALLER MECANICO</p>	<p>PELLUQUERIA DE SEÑORAS LAZCANO Teléfono 228</p>
<p>BASILIO RANZ Peluquería - Droguería Reparación de Bicicletas</p>	<p>J. BAUTISTA ZABALETA Tratante en Ganados Teléfono 24</p>
<p>PEDRO ZABALETA CARNICERIA tratante en Ganado Teléfono 237</p>	<p>MARIA LIZARRAGA COMERCIO Y FONDA Teléfono 3</p>
<p>LUIS ZABALETA Bar ARAKINDEGIA Banderillas - Café Exprés Comidas Teléfono 70</p>	<p>JOSEFINA ERVITI MODISTA</p>
<p>MIGUEL ZABALETA MARTIRENA PANADERIA Teléfono 88</p>	<p>JULIO OJER Dentista Consulta en LEIZA</p>
<p>AUTO - LUZ Talleres Auto - Eléctricos GABRIEL COCA Usandizaga, 12 — Tel. 1-40-84 SAN SEBASTIAN</p>	<p>MERENDERO TARDOA VDA. DE MIGUEL AGUIRRE Alto de Tardoa</p>
<p>IGNACIO ITURRARTE TRATANTE EN GANADO Teléfono 35</p>	<p>LAZCANO HERMANOS TRATANTES Teléfono 14</p>

BAR PEUSTENA ULTRAMARINOS - VINOS LICORES - COMIDAS	CASA LAZCANO Comidas - Bar - Café Express Teléfono 14
RAMONA BENGOCHEA MODISTA	SARITO LARRAZ COMERCIO - FERRETERIA Teléfono 4
ARRIBLAGA HERMANAS MODISTAS	ERVITI HERMANOS Fabricantes de Hachas Taller Mecánico Especialidad en Hachas para competiciones de Aizkolaris Teléfono 23
HERNANDORENA HERMANOS MARMOLES TRITURADOS Teléfono 34	GARAGE LAGUNAK Reparación general - Lavado-Engrase Pintura - Soldadura-Autógena - eléctrica Elbarren, s/n. - Teléfono 247 LEIZA (Navarra)
JOSE MARIA ODRIOZOLA Contratista de Obras Teléfono 19	ANGEL ALDUCIN CARPINTERIA - TALLER MECANICO
JUAN LARRAZ ESTANCO Comercio - Peluquería - Droguería Teléfono 15	CASA DOLORES (Círculo) BAR Y COMIDAS Teléfono 31
Sucesores de SEBASTIAN GOGORZA Teléfono 2	FERMIN LIZARRAGA TRATANTE EN GANADOS Teléfono 81
HIJOS DE JOSE ARRARAS CONSTRUCCIONES Oficinas: Sangüesa, 14 Teléfono 212701 — PAMPLONA	

COMPANIA VASCONGADA DE SEGUROS Y REASEGUROS Delegación en Leiza: JOSE M. ^a SAGASTIBELZA SARALEGUI Elgoyen, 3-2.º — Teléfono 36	FRANCISCO HERNANDORENA Comercio de Ultramarinos, Tejidos, Ferretería, etc. — Explotación Fo- restal, Transportes, Vinos y Licores Cereales y Paja Teléfono 18
ASTIBIA HERMANAS MODISTAS	MIGUEL AGUIRRE (Gaztelu) FONTANERIA Y ELECTRICIDAD Teléfono 76
TRANSPORTES PEDRO LIZARZA Servicio a todas las capitales de España Teléfono 21	VDA. DE LAZARO ERVITI SERRERIA MECANICA Teléfono 5 — (Olaberria)
JUAN LAZCANO CHARCUTERIA Teléfono 220	JOSE MARIA ECHEVERRIA Médico Dentista Idiáquez, 4 - TOLOSA Consulta los miércoles en LEIZA
JOSE JOAQUIN LARREA PESCADOS AL DIA Teléfono 89	MUGICA HERMANOS GARAJE - ESTACION de ENGRASE Surtidor de gasolina y gas-oil Teléfono 97
GREGORIO CEBALLOS ALBAÑILERIA Y PINTURA Teléfono 239	MIGUEL JOAQUIN SAGASTIBELZA ALBAÑILERIA TRITURADORA MECANICA Teléfono 22
CONSTANTE RODRIGUEZ PRODUCTOS LACTEOS Teléfono 29	

<p>JOSE LAZARO Talleres Mecánicos y Calderería Construcciones Metálicas Soldadura autógena y eléctrica Oficinas y Talleres: Matco 7 Teléfono 10751 BILBAO</p>	<p>BULDAIN HERMANOS CARNICERIA - CHARCUTERIA Teléfono 83</p>
<p>LORENZO ZUBITUR CONTRATISTA DE OBRAS Teléfono 50</p>	<p>AZCARATE HERMANOS PANADERIA Teléfono 210</p>
<p>UNION DE INVESTIGACIONES MINERAS Explotaciones en LEIZA Teléfono 48</p>	<p>JOSE ECHEVERRIA PELUQUERIA Teléfono 229</p>
<p>RAMON ASTIZ ARRARAS CARPINTERIA MECANICA Teléfono 236</p>	<p>MARIA CARMEN LAZCANO PELUQUERIA DE SEÑORAS Teléfono 228</p>
<p>FRANCISCO ALCOZ LARREA CARPINTERIA MECANICA</p>	<p>M.ª MAGDALENA SAGASTIBELZA PELUQUERIA DE SEÑORAS Teléfono 205</p>
<p>BENITO ASTIBIA CARPINTERIA MECANICA *</p>	<p>COSME ZABALETA ULTRAMARINOS Teléfono 242</p>

<p>HOTEL BASA KABI Restaurante - Habitaciones SNAK :: BAR Alto de Leiza Teléfono 8</p>	<p>MIGUEL MARIA LASARTE ELECTRICIDAD ELECTRODOMESTICOS TELEVISION Teléfono 102 --- MUEBLES</p>
<p>FELISA OCHOA CAFETERIA - CHURRERIA Teléfono 37</p>	<p>MIGUEL SARALEGUI CONTRATISTA DE OBRAS PLANTACIONES Teléfono 216</p>
<p>MANUELA BERASAIN BAR GAZTANAGA Café - Vinos - Licores Teléfono 82</p>	<p>Sucesor de FELIX VALENCIA PESCADERIA Teléfono 233</p>
<p>O I A L D E BAR - RESTAURANTE Amplios comedores Teléfono 71</p>	<p>CONSTRUCCIONES «RAYZA» Rázcquin y Zabaleta CONTRATISTAS DE OBRAS Teléfonos 232 - 235</p>
<p>BAR LARREA Restaurante - Café - Banderillas Vinos - Licores Teléfonos 79 - 221</p>	<p>ROBERTO SUCUNZA CONTRATISTA DE OBRAS Teléfono 209</p>
<p>BAR GURIA Vinos y Licores - Banderillas Café - Restaurante Teléfono 208</p>	<p>RELOJERIA ZUBITUR RELOJES - DESPERTADORES PULSERAS</p>

**CONSTRUCCION DE VIVIEN-
DAS Y OBRAS EN GENERAL**

CONSTRUCCIONES

**TELLGA
S.a.**

Domicilio social: LEIZA (Navarra)

SARRIÓ C.A.P.

DOMICILIO SOCIAL: LEIZA (NAVARRA)
Teléf. 46

**PAPELES CONTINUOS Y ESTUCADOS
PARA LAS ARTES GRÁFICAS**

ESTUCADOS

Limoges - Printover - Minor

MARTELÉ - MARTELKOTE

EUROKOTE

CARTULINAS

Pergaminos

Registros

Litos

Offsets

Copias

Etc., etc.



MADRID - BARCELONA - VALENCIA - BILBAO - ZARAGOZA - BURGOS
PALMA DE MALLORCA - LAS PALMAS DE GRAN CANARIA - REUS - MANRESA